



Secretaria Municipal da Saúde
Coordenadoria de Parcerias e Contratação de Serviços de Saúde

Publicado no D.O.C.
Dia 27/12/22 Pág. 54

TERMO APOSTILAMENTO Nº 024/2022
DO CONTRATO DE GESTÃO Nº R010/2015 – SMS/NTCSS

PROCESSO Nº: 2014-0.337.140-3

CONTRATANTE: PREFEITURA DE SÃO PAULO – SECRETARIA MUNICIPAL DA SAÚDE

CONTRATADA: CASA DE SAÚDE SANTA MARCELINA

OBJETO DO CONTRATO: GERENCIAMENTO E EXECUÇÃO DE AÇÕES E SERVIÇOS DE SAÚDE EM UNIDADES DE SAÚDE DA REDE ASSISTENCIAL DAS SUPERVISÕES TÉCNICAS DE SAÚDE ITAIM PAULISTA E SÃO MIGUEL PAULISTA.

OBJETO DO APOSTILAMENTO: AQUISIÇÃO DE MOBILIÁRIOS E EQUIPAMENTOS PARA O CRDOR CRÔNICA LESTE.

VALOR: R\$ 76.873,54 (SETENTA E SEIS MIL, OITOCENTOS E SETENTA E TRÊS REAIS E CINQUENTA E QUATRO CENTAVOS).

Aos 23 dias do mês de dezembro de 2022, na **COORDENADORIA REGIONAL DE SAÚDE LESTE**, com sede na Avenida Pires do Rio, 199, inscrita no CNPJ sob o nº 46.392.148/0021-63, – Vila Americana, nos termos do art. 65; § 8º da Lei Federal nº 8.666/93, c/c item 7.3.4 da cláusula sétima do **CONTRATO DE GESTÃO R010/2015** foi lavrado o presente instrumento jurídico, visando autorização para uso de saldo remanescente do recurso de investimento repassado através do TA 052/2020, conforme descrito no Ofício 043/2023 – Coordenação APS/Controladoria.

Cláusula Primeira

1- O presente instrumento contratual tem como objetivo autorização e o apostilamento de saldo remanescente do recurso de investimento repassado através do TA 052/2020, conforme descrito no Ofício 043/2023 – Coordenação APS/Controladoria, no valor total de R\$76.873,54 (setenta e seis mil, oitocentos e setenta e três reais e cinquenta e quatro centavos), visando aquisição de materiais permanentes relacionados em planilha anexa.

E do que ficou convencionado, foi lavrado o presente termo, que lido e achado segue assinado pelo titular da Coordenadoria Regional de Saúde Leste.

Dra. Nilza M. Piassi Bertelli
Coordenadora
CRS- Leste

NILZA MARIA PIASSI BERTELLI
COORDENADORA REGIONAL DE SAÚDE LESTE

10

CONTRATO	RASTS 10
SUPERVISÃO	SÃO MIGUEL PAULISTA
UNIDADE	CENTRO DE REFERÊNCIA DE DOB CRONICA LESTE

Resumo			
Custeio Assistencial	R\$	-	R\$
Custeio Administrativo	R\$	-	R\$
Investimento Assistencial	R\$	47.173,54	R\$ 76.873,54
Investimento Administrativo	R\$	29.700,00	R\$ 76.873,54

TIPO DE VERBA	TIPO DE MATERIAL	ESPECIE DE MATERIAL	DESCRIÇÃO DO MATERIAL	Coluna1	PREÇO UNITÁRIO	QUANTIDADE	VALOR TOTAL
INVESTIMENTO	Medico enfermagem	Assistencial	TENS, FENS E CORRENTE RUSSA		R\$ 2.344,60	4	R\$ 9.378,40
INVESTIMENTO	Medico enfermagem	Assistencial	APARELHO DE ULTRASSOM 1 E 3 MHZ		R\$ 1.790,00	2	R\$ 3.580,00
INVESTIMENTO	Medico enfermagem	Assistencial	LASER TERAPEUTICO		R\$ 4.914,51	1	R\$ 4.914,51
INVESTIMENTO	Medico enfermagem	Assistencial	APARELHO INFRAVERMELHO		R\$ 668,00	2	R\$ 1.336,00
INVESTIMENTO	Medico enfermagem	Assistencial	PISTOLA MASSAGEADORA		R\$ 1.397,45	1	R\$ 1.397,45
INVESTIMENTO	Medico enfermagem	Assistencial	AQUECEDOR ELÉTRICO PARA CONFEÇÃO DE ÓRTESES		R\$ 1.603,81	1	R\$ 1.603,81
INVESTIMENTO	Medico enfermagem	Assistencial	AQUECEDOR TERMOPLÁSTICO (SOPRADOR)		R\$ 764,54	1	R\$ 764,54
INVESTIMENTO	Medico enfermagem	Assistencial	ELETRÓSTIMULADOR 8 CANAIS C/ BATERIA RECARREGÁVEL		R\$ 4.832,48	1	R\$ 4.832,48
INVESTIMENTO	Medico enfermagem	Assistencial	Bicicleta ergométrica		R\$ 3.299,90	1	R\$ 3.299,90
INVESTIMENTO	Medico enfermagem	Assistencial	BANQUETAS PARA RPG EM MADEIRA - CONJUNTO COM 5 UNIDADES DE TAMANHOS VARIADOS	Banquetas para RPG de Madeira padrão eucalipto, com base em espuma ortopédica macia, revestimento impermeável. Possui tapete anti-deslizamento na superfície.	R\$ 1.045,00	1	R\$ 1.045,00
INVESTIMENTO	Medico enfermagem	Assistencial	Maca tablado de madeira		R\$ 1.814,30	2	R\$ 3.628,60
INVESTIMENTO	Medico enfermagem	Assistencial	Tábua de avós para fisioterapia neurológica e reabilitação ortopédica		R\$ 839,90	1	R\$ 839,90
INVESTIMENTO	Medico enfermagem	Assistencial	Espalдар de madeira		R\$ 719,91	1	R\$ 719,91
INVESTIMENTO	Medico enfermagem	Assistencial	Cama elástica trampolim profissional com molas - 150kg com 100cm		R\$ 827,79	1	R\$ 827,79
INVESTIMENTO	Medico enfermagem	Assistencial	Escada 03 Degraus Aço Inox com Piso em Chapa Alumínio Kadez		R\$ 947,96	1	R\$ 947,96
INVESTIMENTO	Medico enfermagem	Assistencial	Cadeira de Rodas - capacidade para 160 kg		R\$ 2.225,67	2	R\$ 4.451,34
INVESTIMENTO	Medico enfermagem	Assistencial	Mesa Auxiliar de Inox (0,4mX0,6mX0,8m) com rodas - travas e puxador		R\$ 721,19	5	R\$ 3.605,95
INVESTIMENTO	Marcenaria	Administrativo	Módulo Padrão MB7 - MESA TIPO BANCADA PARA 3 PESSOAS (2,55M X 0,60 X 0,75M)		R\$ 950,00	2	R\$ 1.900,00
INVESTIMENTO	Marcenaria	Administrativo	Módulo Padrão MS2 - MESA SIMPLES COM DUAS GAVETAS (1,20M X 0,60M X 0,75M)		R\$ 800,00	4	R\$ 3.200,00
INVESTIMENTO	Marcenaria	Administrativo	Módulo Padrão ACF4 - ÁRMARIO COLMÉIA COM PORTA (1,00M X 0,40M X 2,42M)		R\$ 2.700,00	5	R\$ 13.500,00
INVESTIMENTO	Marcenaria	Administrativo	Módulo Padrão AP1 - ÁRMARIO PRATELEIRA COM PORTA CHAVEADA COM TRANCA INTERNA		R\$ 1.850,00	1	R\$ 1.850,00
INVESTIMENTO	Marcenaria	Administrativo	Módulo Padrão MB8 - MESA TIPO BANCADA PARA 2 PESSOAS (2,00M X 0,60 X 0,75M)		R\$ 800,00	1	R\$ 800,00
INVESTIMENTO	Marcenaria	Administrativo	Módulo Padrão AP2 - ÁRMARIO PRATELEIRA COM PORTA CHAVEADA (0,70M X 0,50M X 0,75M)		R\$ 650,00	5	R\$ 3.250,00
INVESTIMENTO	Marcenaria	Administrativo	Módulo Padrão ML1 - MESA EM L - 1,20X1,27m		R\$ 1.440,00	1	R\$ 1.440,00
INVESTIMENTO	Marcenaria	Administrativo	Módulo Padrão AS1 - ÁRMARIO SUPERIOR COM PORTA CHAVEADA (1,00M X 0,35M X 0,60M)		R\$ 880,00	2	R\$ 1.760,00
INVESTIMENTO	Marcenaria	Administrativo	PLANEJADO - FECHAMENTO DA BANCADA DA RECEPÇÃO E PORTA DE ACESSO		R\$ 2.000,00	1	R\$ 2.000,00

São Paulo, 12 de janeiro de 2023.

OFÍCIO: 043/2023 – Coordenação APS/Controladoria

ASSUNTO: Solicitação de Apostilamento – Investimento – Centro de Referência de dor Crônica Leste

PARA: Coordenadoria Regional de Saúde Leste – CRS Leste

ENDEREÇO: Av: Pires do Rio, 199 - São Miguel Paulista

Prezada, Sra. Nilza Maria Piassi Bertelli

Cumprimentando cordialmente Vossa Senhoria, referente ao Plano de Trabalho de Investimento para aquisição de mobiliários e equipamentos ao 2979497 - CENTRO DE REFERENCIA DE DOR CRONICA LESTE, recebemos autorização através de e-mail em 13/12/2022 para utilização de saldo de investimento.

Diante do exposto, vimos respeitosamente requerer a substituição do conteúdo encaminhado para apostilamento através do ofício 1541, datado de 14/12/2022.

Solicitamos que seja alterado a natureza do recurso a ser apostilado:

- De: Recurso de rendimento de aplicação financeira;
- Para: Saldo remanescente de investimento TA 052/2020 – unidade Hora Certa- São Miguel.

Permanecendo à disposição para quaisquer outros esclarecimentos necessários, aproveitamos o ensejo para renovar sinceros votos de elevada estima e consideração.

Cordialmente,



Ir. Rosane Ghedin
Diretora Presidente
Casa de Saúde Santa Marcelina

CRS - LESTE
Recebido em 16 01 23
Quim

São Paulo, 14 de dezembro de 2022.

OFÍCIO: 1541/2022 – Coordenação APS/Controladoria

ASSUNTO: Solicitação de Apostilamento – Investimento – Centro de Referência de dor Crônica Leste

PARA: Coordenadoria Regional de Saúde Leste – CRS Leste

ENDEREÇO: Av: Pires do Rio, 199 - São Miguel Paulista

Prezada, Sra. Nilza Maria Piassi Bertelli

Cumprimentando cordialmente Vossa Senhoria, referente ao Plano de Trabalho de Investimento para aquisição de mobiliários e equipamentos ao 2979497 - CENTRO DE REFERENCIA DE DOR CRONICA LESTE, recebemos autorização através de e-mail em 13/12/2022 para utilização de saldo de investimento.

Diante do exposto, venho respeitosamente requerer a emissão de termo de apostilamento, autorizando a utilização e o redirecionamento de parte dos recursos de rendimentos de aplicações financeiras na quantia de **R\$ 76.873,54** (setenta e seis mil oitocentos e setenta e três reais e cinquenta e quatro centavos), disponíveis em conta da OSS, com o objetivo de adquirir equipamentos de material permanente relacionados na lista anexa, para viabilizar a realização dos procedimentos que serão implantados no serviço de saúde, pertencente ao contrato de gestão RASTS 10.

Permanecendo à disposição para quaisquer outros esclarecimentos necessários, aproveitamos o ensejo para renovar sinceros votos de elevada estima e consideração.

Cordialmente,



Ir. Rosane Ghedin
Diretora Presidente
Casa de Saúde Santa Marcelina

PLANO ORÇAMENTÁRIO DE INVESTIMENTO - CONSOLIDADO

CONTRATO DE GESTÃO Nº		RASTS 10	
SUPERVISÃO TÉCNICA DE SAÚDE:		SIS SÃO MIGUEL	
UNIDADES: 2979497 - CENTRO DE REFERENCIA DE DOR CRONICA LESTE			
Descrição	dez-22		Valor Total
01. - PESSOAL E REFLEXOS	0,00	0,00	0,00
02. - MATERIAL DE CONSUMO	0,00	0,00	0,00
03. - MATERIAL DE CONSUMO ASSISTENCIAL	0,00	0,00	0,00
04. - SERVIÇOS DE TERCEIROS	0,00	0,00	0,00
05. - MANUTENÇÃO	0,00	0,00	0,00
06. - OBRAS - INVESTIMENTOS	0,00	0,00	0,00
07. - EQUIPAMENTOS - INVESTIMENTOS	76.873,54	0,00	76.873,54
07.01. - EQUIPAMENTO E MATERIAL PERMANENTE	76.873,54	0,00	76.873,54
07.01.01 - EQUIPAMENTOS ASSISTENCIAIS	47.173,54		47.173,54
07.01.02 - EQUIPAMENTOS ADMINISTRATIVOS	29.700,00		29.700,00
08. - LOCAÇÃO	0,00	0,00	0,00
09. - DESPESAS DIVERSAS	0,00	0,00	0,00
TOTAL GERAL	76.873,54	0,00	76.873,54



Ir. Rosane Ghedin
CASA DE SAÚDE SANTA MARCELINA

RELAÇÃO DE BENS DE NATUREZA PERMANENTE

CONTRATO	RASTS 10
SUPERVISÃO	SÃO MIGUEL PAULISTA
UNIDADE	CENTRO DE REFERENCIA DE DOR CRONICA LESTE

Resumo			
Custelo Assistencial	R\$	-	R\$ 76.873,54
Custelo Administrativo	R\$	-	
Investimento Assistencial	R\$	47.173,54	R\$ 76.873,54
Investimento Administrativo	R\$	29.700,00	

TIPO DE VERBA	TIPO DE MATERIAL	ESPÉCIE DE MATERIAL	DESCRIÇÃO DO MATERIAL	Coluna1	PREÇO UNITÁRIO	QUANTIDADE	VALOR TOTAL
INVESTIMENTO	Medico enfermagem	Assistencial	TENS, FENS E CORRENTE RUSSA		R\$ 2.344,60	4	R\$ 9.378,40
INVESTIMENTO	Medico enfermagem	Assistencial	APARELHO DE ULTRASSOM 1 E 3 MHZ		R\$ 1.790,00	2	R\$ 3.580,00
INVESTIMENTO	Medico enfermagem	Assistencial	LASER TERAPEUTICO		R\$ 4.914,51	1	R\$ 4.914,51
INVESTIMENTO	Medico enfermagem	Assistencial	APARELHO INFRAVERMELHO		R\$ 668,00	2	R\$ 1.336,00
INVESTIMENTO	Medico enfermagem	Assistencial	PISTOLA MASSAGEADORA		R\$ 1.397,45	1	R\$ 1.397,45
INVESTIMENTO	Medico enfermagem	Assistencial	AQUECEDOR ELÉTRICO PARA CONFEÇÃO DE ÓRTESES		R\$ 1.603,81	1	R\$ 1.603,81
INVESTIMENTO	Medico enfermagem	Assistencial	AQUECEDOR TERMOPLÁSTICO (SOPRADOR)		R\$ 764,54	1	R\$ 764,54
INVESTIMENTO	Medico enfermagem	Assistencial	ELESTROESTIMULADOR 8 CANAIS C/ BATERIA RECARREGÁVEL		R\$ 4.832,48	1	R\$ 4.832,48
INVESTIMENTO	Medico enfermagem	Assistencial	Bicicleta ergométrica		R\$ 3.299,90	1	R\$ 3.299,90
INVESTIMENTO	Medico enfermagem	Assistencial	BANQUETAS PARA RPG EM MADEIRA - CONJUNTO COM 5 UNIDADES DE TAMANHOS VARIADOS	Banquetas para RPG de Madeira padrão eucalipto, com base em espuma ortopédica macia, revestimento impermeável. Possui tapete anti-deslizamento na superfície.	R\$ 1.045,00	1	R\$ 1.045,00
INVESTIMENTO	Medico enfermagem	Assistencial	Maca tablado de madeira		R\$ 1.814,30	2	R\$ 3.628,60
INVESTIMENTO	Medico enfermagem	Assistencial	Tábua de avuls para fisioterapia neurológica e reabilitação ortopédica		R\$ 839,90	1	R\$ 839,90
INVESTIMENTO	Medico enfermagem	Assistencial	Espaldar de madeira		R\$ 719,91	1	R\$ 719,91
INVESTIMENTO	Medico enfermagem	Assistencial	Cama elástica trampolim profissional com molas - 150kg com 100cm		R\$ 827,79	1	R\$ 827,79
INVESTIMENTO	Medico enfermagem	Assistencial	Escada 03 Degraus Aço Inox com Piso em Chapa Alumínio Xadrez		R\$ 947,96	1	R\$ 947,96
INVESTIMENTO	Medico enfermagem	Assistencial	Cadeira de Rodas - capacidade para 160 kg		R\$ 2.225,67	2	R\$ 4.451,34
INVESTIMENTO	Medico enfermagem	Assistencial	Mesa Auxiliar de Inox (0,4mX0,6mX0,8m) com rodas - travas e puxador		R\$ 721,19	5	R\$ 3.605,95
INVESTIMENTO	Marcenaria	Administrativo	Módulo Padrão MB7 - MESA TIPO BANCADA PARA 3 PESSOAS (2,55M X 0,60 X 0,75M)		R\$ 950,00	2	R\$ 1.900,00
INVESTIMENTO	Marcenaria	Administrativo	Módulo Padrão MS2 - MESA SIMPLES COM DUAS GAVETAS (1,20M X 0,60M X 0,75M)		R\$ 800,00	4	R\$ 3.200,00
INVESTIMENTO	Marcenaria	Administrativo	Módulo Padrão ACP4 - ÁRMARIO COLMÉIA COM PORTA (1,00M X 0,40M X 2,42M)		R\$ 2.700,00	5	R\$ 13.500,00
INVESTIMENTO	Marcenaria	Administrativo	Módulo Padrão AP1 - ÁRMARIO PRATELEIRA COM PORTA CHAVEADA COM TRANCA INTERNA		R\$ 1.850,00	1	R\$ 1.850,00
INVESTIMENTO	Marcenaria	Administrativo	Módulo Padrão MB8 - MESA TIPO BANCADA PARA 2 PESSOAS (2,00M X 0,60 X 0,75M)		R\$ 800,00	1	R\$ 800,00
INVESTIMENTO	Marcenaria	Administrativo	Módulo Padrão AP2 - ÁRMARIO PRATELEIRA COM PORTA CHAVEADA (0,70M X 0,50M X 0,75M)		R\$ 650,00	5	R\$ 3.250,00
INVESTIMENTO	Marcenaria	Administrativo	Módulo Padrão ML1 - MESA EM L - 1,20X1,27m		R\$ 1.440,00	1	R\$ 1.440,00
INVESTIMENTO	Marcenaria	Administrativo	Módulo Padrão AS1 - ÁRMARIO SUPERIOR COM PORTA CHAVEADA (1,00M X 0,35M X 0,60M)		R\$ 880,00	2	R\$ 1.760,00
INVESTIMENTO	Marcenaria	Administrativo	PLANEJADO - FECHAMENTO DA BANCADA DA RECEPÇÃO E PORTA DE ACESSO		R\$ 2.000,00	1	R\$ 2.000,00

O que está procurando?



Entrar ▾



e Fisioterapia

EPI e Resgate

Instrumental e Inox

Móveis

Oxigenoterapia

Compressão

Ortopedia

Outlet **A**

Aparelho De Infravermelho Com Pedestal - Sem Dimmer - 110V - Carci



SKU: 1472

Aparelho De Infravermelho Com Pedestal - Sem Dimmer - 110V - Carci

Carci ☆☆☆☆☆ (0) [Descrição do produto](#)

R\$ 668,00

ou em 6x de **RS 111,33**

-

1

+

Comprar

[Adicionar aos Favoritos](#)

Calcule o valor e o prazo de entrega

Calcula

Não sei meu CEP

Compartilhe:



Handwritten signature

[Construção](#) > [Iluminação](#) > [Lâmpada](#) > [Infravermelho de Mesa 110V Infraterm c/ Lampada Carci](#)

lho de Mesa 110V Infraterm c/ Lampada Carci

[Ver descrição completa](#) | [Carci](#)

★★★★★ [Avaliar produto](#)

Vendido e entregue por [Loja Rythmoon](#)

O Magalu garante a sua compra, do pedido à entrega. [Saiba n](#)

R\$ 681,20

ou 10x de R\$ 68,12 sem juros

[Cartão de crédito](#)
 sem juros

R\$ 681
 10xR\$ 68

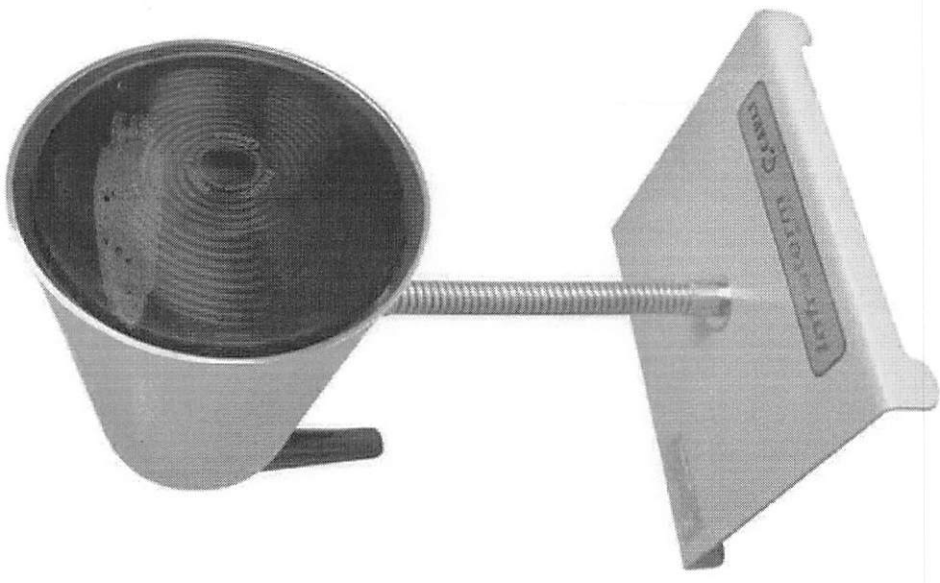

 **COMPRAR AGORA**

 **ADICIONAR À SACOLA**

 **Calcular frete e prazo**

RS

ofertas

medicamentos

vida saudável

mamãe e bebê

beleza

cabelo

higiene pessoal

Início / Medicamentos / Tratamento Em Casa / Equipamentos Hospitalares / **Aparelho De Infravermelho Com Pedestal - Sem Dimmer - 110V - Carci**

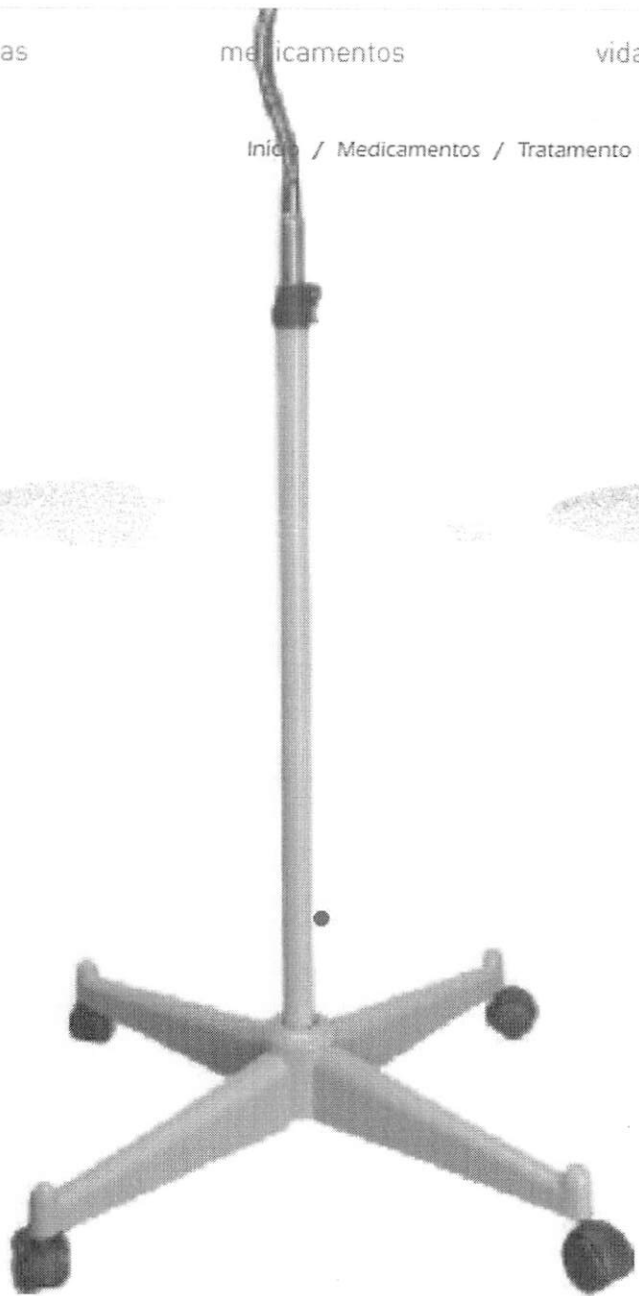

R\$ 734,80

QUANTIDADE:

- 1 +

APARELHO DE INFRAVERMELHO COM PEDESTAL - SEM DIMMER - 110V - CARCI

Carci

Vendido e entregue por **Bisturi**



Este produto é vendido e entregue por um parceiro e a DrogaRaia garante a sua compra.

0 de 5 ★★★★★ (0)

Aparelho De Infravermelho Com Pedestal - Sem Dimmer - 110V - Carci

Comprar

[Adicionar aos favoritos](#)

Formas de Entrega

Calcular frete

CEP:

Calcular

RS

Novo

Sonic Compact 1-3 Mhz Aparelho De Ultrassom

R\$ 1.790

em 12x R\$ 149¹⁷ sem juros

Ver os meios de pagamento

 Frete grátis **FULL** ▾

Saiba os prazos de entrega e as formas de envio.

Calcular o prazo de entrega

Estoque disponível

Quantidade: **1 unidade** ▾ (4 disponíveis)

Comprar agora

Adicionar ao carrinho

RS

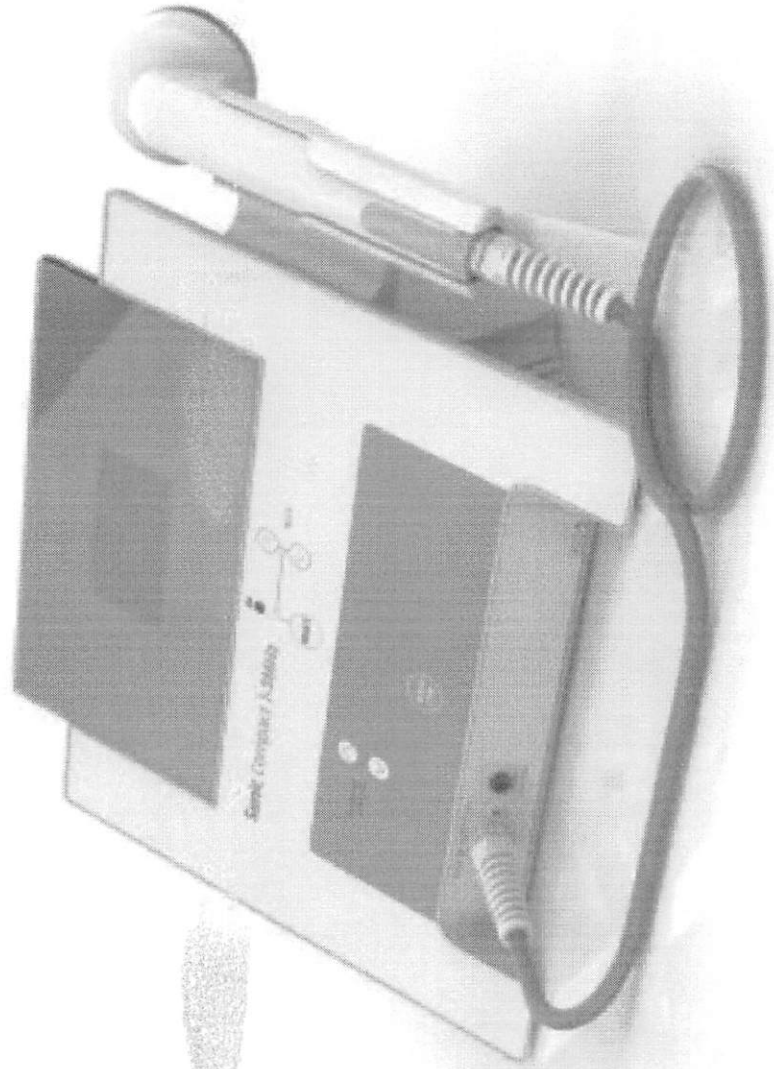

digite o que você procura



fale conosco
email, whatsapp...



faça login
ou cadastre-se



minha sacola
0 item

Terapia Aparelhos Médicos Equipamentos Médicos Móveis Hospitalares Descartáveis Littmann 3M Medicamentos

Ultrassom Digital 1 E 3 MHz Sonomed V

CÓDIGO: FI10



R\$ 1.790,75

5% DE DESCONTO NO PIX - BOLETO

R\$ 1.885,00

6X DE R\$ 314,16 S/ JUROS NO CARTÃO

1

COMPRAR

Retirada na loja

Empresa? Solicite seu orçamento.



- 1x de R\$ 1.885,00 sem juros
- 2x de R\$ 942,50 sem juros
- 3x de R\$ 628,33 sem juros
- 4x de R\$ 471,25 sem juros
- 5x de R\$ 377,00 sem juros
- 6x de R\$ 314,16 sem juros

Parcelas ▾



R\$ 1.790,75

Handwritten mark

O que você procura?



Bem Vindo
Entre ou cadastre-se



Cuidados
Pessoais



Descartáveis



Esterilização &
Limpeza



Estética



Fisioterapia &
Fitness



Medicamentos



Medicina



Móveis



Odontologia



Ortopedia



Resgate



Veterinária

INICIAL / FISIOTERAPIA & FITNESS / ELETROTHERAPIA / ULTRASSOM DIGITAL MICROCONTROLADO SONIC COMPACT 1-3MHZ HTM

ULTRASSOM DIGITAL MICROCONTROLADO SONIC COMPACT 1-3MHZ HTM

Cód.: 1086

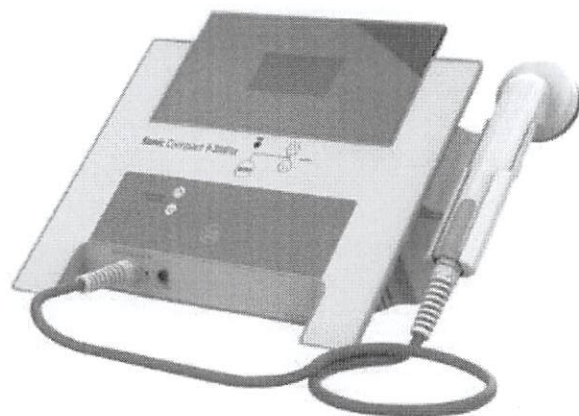

HTM

TECNOLOGIA DE RESULTADO

Clique aqui e pague preço de atacado.

Por **R\$ 1.997,99** à
vista

no pix (5% desc. já calculado)

No cartão em **1x de R\$ 2.019,02** sem juros
(4% de desc. já calculado)

No cartão **R\$ 2.103,14** em **5x de R\$ 420,63**
sem juros

FORMAS DE PAGAMENTO

Restam apenas **1 UNIDADE** em estoque!
(Precisa de uma quantidade maior? Clique aqui!)



> Cozinha > Panela de Pressão > CrockPot Panela Elétrica de 35L com Controle de Temperatura 1500W110V Azul Marinho



↗ Internacional

CrockPot Panela Elétrica de 35L com Controle de Temperatura 1500W110V Azul Marinho

- Cód: 312230198

Cor:



Voltagem:

110v

Vendido e entregue por [ECLETIQ](#)

R\$ 1.603,81

em 1x no cartão ou boleto ⓘ

10x de R\$ 160,38 sem juros



Condição exclusiva **Cartão Carrefour**

Até 20x R\$ 80,19 sem juros

[Peça já o seu](#)



[Condições de pagamento](#)



Mundo dos importados

O Carrefour dá a volta ao mundo e garante o seu produto importado. [Conheça as regras](#)



COMPRAR



Valor e prazo de entrega

Buscar

[Não sei meu CEP](#)

Panela Elétrica de 35L com Controle de Temperatura 1500W 110V Azul Marinho

2 ☆☆☆☆ (Avalie agora!) 

Produto vendido por Ecletiq

Ecletiq
R\$ 1.643,56

R\$ 1.643,56

em até 12x de R\$ 136,96 sem juros



 COMPRAR

Consultar frete e prazo de entrega Ecletiq

00000-000 **Calcular**
Não sei meu CEP
Veja as regras de frete

25

s elétricas



CROCK POT PANELA ELÉTRICA DE 3.5L COM CONTROLE DE TEMPERATURA, 1500W, 110V, AZUL MARINHO

CROCKPOT 7.0L 1500W 110V

COD PRODUTO: ECTQATMK07H00B

Clique e veja!

R\$ 1.663,45

ou 10x de R\$ 166,34

Voltagem

110v

Qtde

1

Comprar

Vendido e Entregue por **Ecletiq**

Veja condições de pagamento



Digite aqui o que você procura



Seu Carrinho



Todos os Produtos



Fisioterapia



Eletroterapia



Fitness



Ortopedia e Reabilitação



Hospitalar



Terapia de Mão



Bem Estar



Estética

Ofertas

Página Inicial / Conjuntos de Banquetas de Madeira com 5 Unidades - Hand Shop

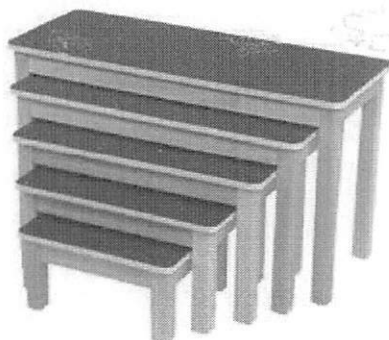

CONJUNTOS DE BANQUETAS DE MADEIRA COM 5 UNIDADES - HAND SHOP

CÓD.: 6876

★★★★★ Avaliar este produto

O Conjunto Cinco Banquetas de Madeira Eucalipto garante melhor estabilidade para o paciente diante de alguma consulta ou procedimento médico. Principalmente para auxiliar subir em macas, também pode ser usado por esteticistas, em tratamentos corporais e faciais, como limpeza de pele ou massagens terapêuticas.

Disponibilidade: Em estoque

Compare

OK

Eu não sei meu CEP

Por: R\$1.100,00

à vista no boleto

R\$1.045,00

12x de R\$91,67 sem juros

veja mais opções de parcelamento



Comprar

1



[coração](#) > [Artigos de Festa](#) > [Pregadores de Madeira](#) > [Banquetas Para Rpg De Madeira Conjunto Com 05 Un - Shopfizio](#)

Banquetas Para Rpg De Madeira Conjunto Com 05 Un - Shopfizio

Nenhuma Avaliação Ainda | 0 Vendido

[Denunciar](#)**R\$1.149,89**

Frete



Sem opções de frete disponíveis, por favor verifique com o vendedor

Quantidade

-

1

+

3 peças disponíveis



Adicionar Ao Carrinho

Comprar Agora



Garantia Shopee Receba exatamente o que pediu ou devolvemos o seu dinheiro



Informe seu CEP

Encontre aqui as melhores ofertas



Entre ou cadastre-se para ver seus pedidos

Cupom

Cartão Ponto

Marketplace

Anunciadas na TV

Chame o Vendedor

> Fitness > Fitness Acessórios

☆☆☆☆☆ (0 avaliações)

Vendido e entregue por SHOFFISIO

Banquetas Para Rpg De Madeira Conjunto Com 05 Un - Shopfizio

(Cód. Item 1521679678) [Outros produtos Não Informado](#)

R\$ 13.198,68 -12%

12% de desconto em 1x no Cartão, Boleto ou Pix.

[ver parcelamento](#)

Comprar

R\$ 14.998,50

ou até 10x de R\$1.499,85 sem juros no Cartão de Crédito

R\$ 13.198,68 - 12% de desconto

em 1x no Cartão, Boleto ou Pix.

R\$ 13.198,68 - 12% de desconto

à vista no Cartão Ponto ou 14x de R\$ 1.071,33 sem juros. [Peça já o seu cartão Ponto](#)

Calcule o frete e prazo de entrega

RS

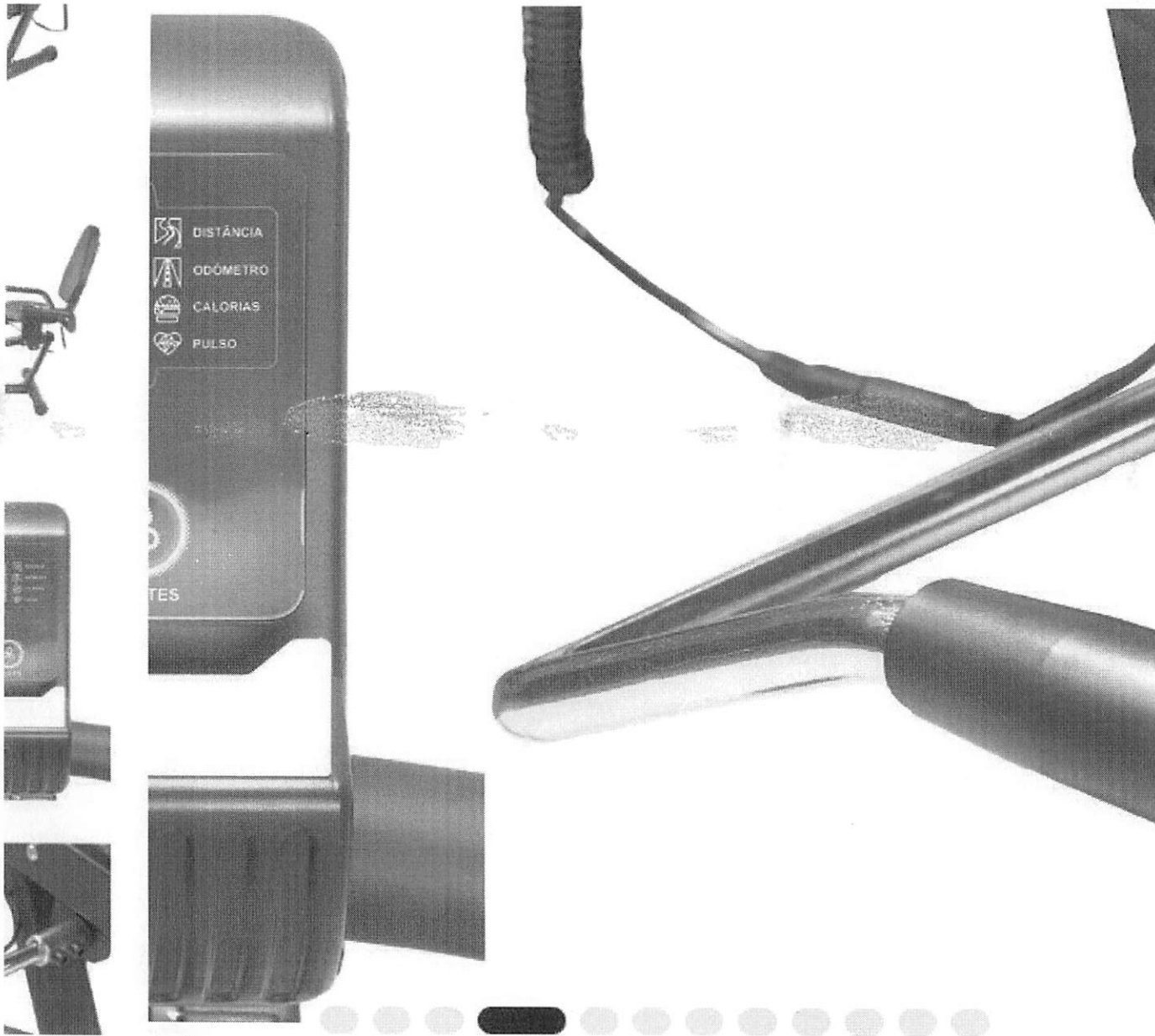

DESTAQUE

Bicicleta Ergométrica Horizontal Intensidades, Assento Ajustável Sports

De R\$ 3.333,22 -1%

R\$ 3.299,90

ou 6x de R\$ 549,98 Sem juros

Comprar

 | Simule o frete, digite seu cep: 00000



Musculação > Aparelhos de Ginástica e Academia > Bicicleta Ergométrica > Bicicleta Ergométrica Kikos Kr5.6 Eletromagnética

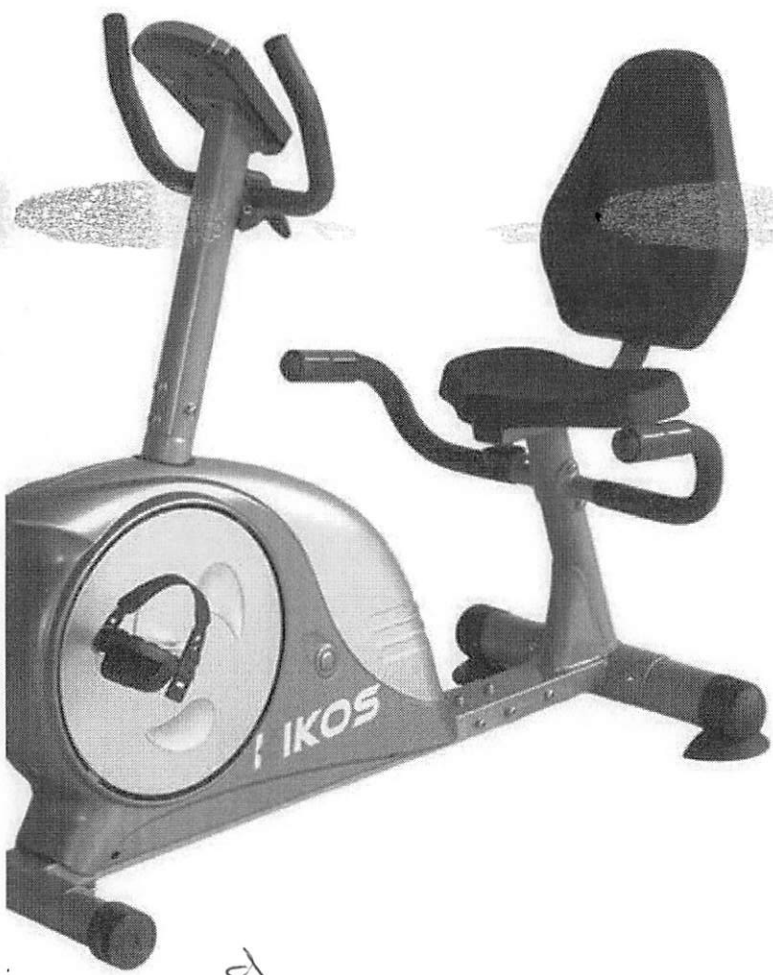

130

Bicicleta Ergométrica Kikos Kr5.6 Eletromagnética

Marca: Kikos - Cód: 319638641

Vendido e entregue por Webcontinental Marketplace

R\$ 3.799,99

em 1x no cartão ou boleto
10x de R\$ 379,99 sem juros

COMPRAR

Condição exclusiva Cartão Carrefour
Até 20x R\$ 189,99 sem juros
Peça já o seu

O Carrefour garante a sua compra Saiba mais

Condições de pagamento

Valor e prazo de entrega **Buscar** Não sei meu CEP

ETA ERGOMÉTRICA KIKOS KR5.6 ELETROMAGNÉTICA



Bicicleta Ergométrica Kikos Kr5.6 Eletromagnética

MARCA: KIKOS

REF.: 1000010

AVALIE ESTE PRODUTO



1 AVALIAÇÃO

R\$5.390,00

18x de R\$249,99 sem juros

ou **R\$3.824,85**

À vista no cartão de crédito, pix ou boleto (-15%)

[Confira outros descontos](#)

Voltagem:

bivolt

ADICIONAR AO CARRINHO

COMPARAR PRODUTO



Busca no Magalu

Bem-vindo :
Entre ou cadastre-se

Ver ofertas para minha região



- Informática
- TV e Vídeo
- Elerodomésticos
- Móveis
- Celulares
- Ofertas do Dia
- Saldão
- Baixe o SuperApp
- Cartão Magalu

Idados Pessoais > Ortopédicos > Acessibilidade e Mobilidade > Cadeira de Rodas > Cadeira de rodas para obesos (160kg) MA3FO 55cm Ortomobil

Cadeiras para obesos (160kg) MA3FO 55cm Ortomobil

[ver descrição completa](#) | [Ortomobil](#)

★★★★★ [Avaliar produto](#)

Vendido por [Casa Ortopédica](#)

Entregue por [MAGALU](#)

R\$ 2.342,81

R\$ 2.225,67

no PIX (5% de desconto)

ou 10x de R\$ 234,28 sem juros

[Cartão de crédito](#)
sem juros

RS 2
10xRS

ADICIONAR À SACOLA

Calcular frete e prazo



25

Conforto do paciente

Cadeira de rodas - Capacidade 160kg

Código: ORT118



R\$ 2.402,47

até 4x de R\$ 600,61 sem juros
OU R\$ 2.282,35 via PIX



Mais formas de pagamento

1

+ -

Comprar agora

Compre pelo WhatsApp

ACEITAMOS PAGAMENTO VIA PIX

calcule o frete

CEP

calcular



Handwritten signature

Olá, o que você busca?



Assinaturas



Olá Visitante
Entrar ▾



Meu Carrinho

le Aparelho de Pressão Estetoscópio Aparelho Médico Equipamento Hospitalar Móveis hospitalares Modelos Anatômicos Uso pessoal

idade > Cadeira de Rodas Manual > Cadeira de Rodas para Obeso - Ortopedia Jaguaribe - Big Preta

Cadeira de Rodas para Obeso - Ortopedia Jaguaribe - Big Preta

Referência: 0292

R\$ 2.930,20

à vista com 2% de desconto no Boleto ou Pix.

ou R\$ 2.990,00

Em até 6x R\$ 498,33 sem juros

Quantidade

- 1 +

COMPRAR

Calcule o valor e o prazo de entrega

CALCULAR

Não sei meu CPF



busque aqui seu produto



olá, faça seu login
ou cadastre-se



pra sua empresa baixe o app receba hoje ame digital marcas próprias produtos internacionais venda na americanas oferta do dia

tamentos mercado celulares eletrodomésticos informática tv e home theater eletroportáteis móveis beleza e perfumaria black friday

americanas empresas
americanas inteira para sua empresa



acesse

de e bem estar

compartilhar

Eletróestimulador 8 Canais Portátil EL608 Digital Connect

★★★★★ [faça a 1ª avaliação](#) [faça a 1ª pergunta](#)

O EL608 Digital Connect é um equipamento eletrônico indicado para uso em diversas técnicas tais como a Eletroacupuntura, eletroestimulação, tonificação muscular, entre muitas outras. Ele promove estímulos elétricos pulsados de baixa...

[mais informações](#)

[política de troca e devolução](#)

R\$ 4.832,48

até 8x de R\$ 604,06

[mais formas de pagamento](#)

calcular frete e prazo

Digite seu CEP

ok

comprar

Este produto é vendido por [BCMED](#) e entregue por **Americanas**, que garante a sua compra, do pedido à entrega. [saiba mais](#)

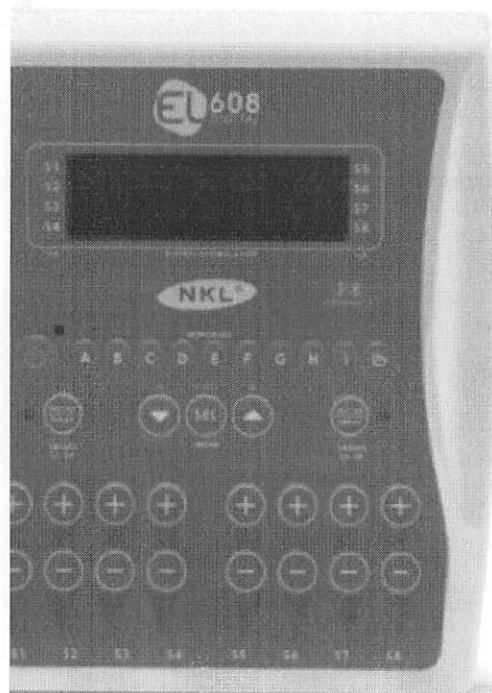

25

busque aqui seu produto



olá, faça seu login
ou cadastre-se



Baixe o APP

Cupom do dia

Notebooks em oferta

Black Friday

Cartão Ame

Campeonato de Futebol

Oferta WOW

to

Livros

Games

PC Gamer

Notebooks

Informática

Smartphones

Smart TVs

Eletrrodomésticos

Smart Home

naria

partilhar

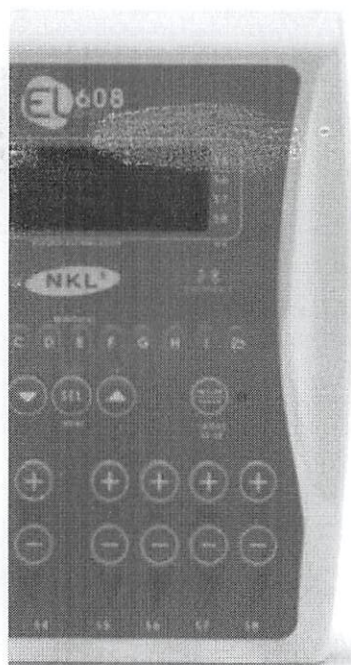

Eletrestimulador 8 Canais Portátil EL608 Digital Connect

★★★★★ [Faça a 1ª avaliação](#) [? Faça a 1ª pergunta](#)

O EL608 Digital Connect é um equipamento eletrônico indicado para uso em diversas técnicas tais como a Eletroacupuntura, eletroestimulação, tonificação muscular, entre muitas outras. Ele promove estímulos elétricos pulsados de baixa...

[Mais informações](#)

[Conheça nossa política de troca](#)

R\$ 4.832,48

em até 8x sem juros no **cartão de crédito**

R\$ 4.832,48 em até 12x sem juros no **cartão de crédito Ame**

[Mais formas de pagamento](#)

Calcular frete e prazo

digite o CEP

Ok

Comprar

Este produto é vendido por [BCMED](#) e entregue por **Submarino**, que garante a sua compra, do pedido à entrega.

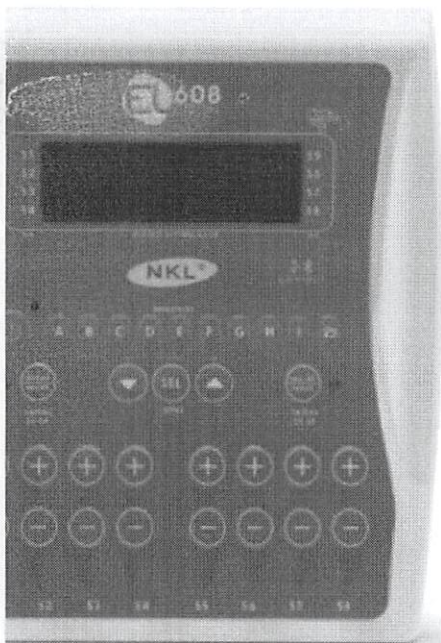

AS

[COMPARTILHAR](#)

Eletroestimulador 8 Canais Portátil EL608 Digital Connect

★★★★★ [Faça a 1ª avaliação](#) [Faça a 1ª pergunta](#)

O EL608 Digital Connect é um equipamento eletrônico indicado para uso em diversas técnicas tais como a Eletroacupuntura, eletroestimulação, tonificação muscular, entre muitas outras. Ele promove estímulos elétricos pulsados de baixa...

[Mais informações](#)

[Política de troca e devolução](#)

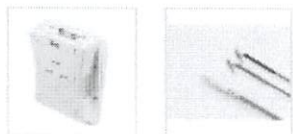

R\$ 4.832,48

em até 8x sem juros no **cartão de crédito**

R\$ 4.832,48 em até 12x sem juros no **cartão de crédito Ame**

[Mais formas de pagamento](#)

calcular frete e prazo

COMPRAR

Este produto é vendido por **BCMED** e entregue por **Shoptime**, que garante a sua compra, do pedido à entrega.



Informe seu CEP

O que você está procurando?



Entre ou cadastre-se para ver seus pedidos



TELEFONIA

ELETRODOMÉSTICOS

TVS E VÍDEO

MÓVEIS

ELETROPORTÁTEIS

INFORMÁTICA

SERVIÇOS

CARNÊ DIGITAL

CARTÃO CASAS BAHIA

as da TV

Retira Rápido

Chama no Zap

Portal do Carnê

Seja Vip

banQi

Venda seus produtos

Bart

35 > Escadas

☆☆☆☆☆ (0 avaliações)

Vendido e entregue por Olist

Escada De Alumínio Banqueta 03 Degraus Super Reforçada.

(Cód. Item 1537545047) Outros produtos Não Informado

R\$ 947,96 -18%

18% de desconto em 1x no Cartão, Boletão ou Pix.

ver parcelamento

Comprar

 **R\$ 1.156,05**

ou até 10x de R\$115,60 sem juros no Cartão de Crédito

 **R\$ 947,96 - 18% de desconto**

em 1x no Cartão, Boletão ou Pix.

 **R\$ 947,96 - 18% de desconto**

à vista no Cartão Casas Bahia ou 14x de R\$ 82,58 sem juros. Peça já o seu cartão Casas Bahia

Calcule o frete e prazo de entrega

____-____

Consultar



Busca no Magalu



Bem-vindo :)
Entre ou cadastre-se



Ver ofertas para minha
região



tamentos

Ofertas do Dia

Celulares

Móveis

Eletrodomésticos

TV e Vídeo

Informática

Saldão

Black das Blacks



Cartão Magalu

Smartphoniza

Ferragem > Escada > Escada De Alumínio Banqueta 03 Degraus Super Reforçada. - Kazan

Banqueta 03 Degraus Super Reforçada. - Kazan

[completa](#) | [Kazan](#)

★★★★★ [Avaliar produto](#)



Vendido por **Kazan Indústria E Comercio**

Entregue por **magalu**

O Magalu garante a sua compra, do pedido à entrega. [Saiba mais](#)

R\$ 988,60

ou 10x de R\$ 98,86 sem juros

Cartão de crédito
sem juros

R\$ 988,60
10xR\$ 98,86



COMPRAR AGORA



ADICIONAR À SACOLA



Calcular frete e prazo

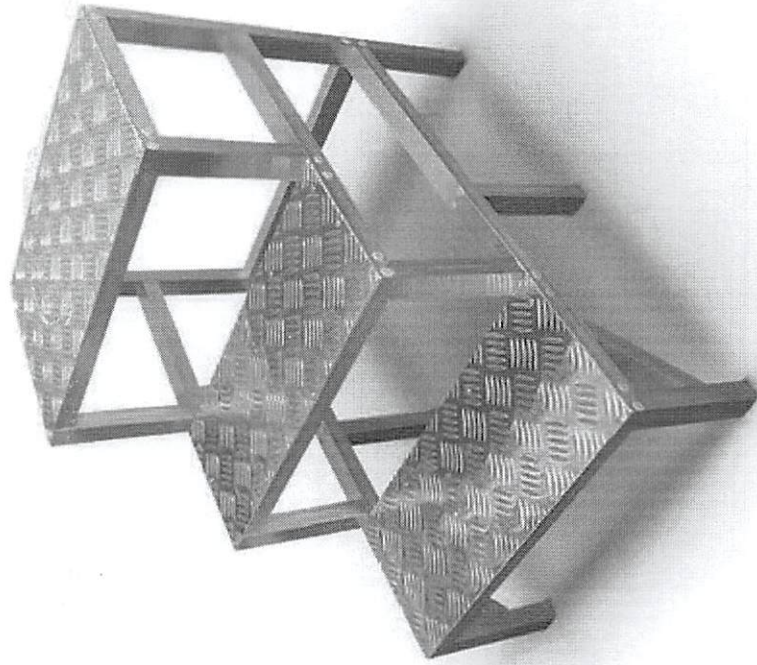

DS



Por Ambiente ▾

Móveis ▾

Frete Grátis SP

Ofertas do Dia

Lançamentos

Linha Disney

Lojas Físicas

ESQUENTA

BLACK FRIDAYCOMPRA
COM ATÉ**40% OFF****desconto
À VISTA**

dim e Lazer > Ferramentas > Escadas e Bancadas > Escadas > Escada De Alumínio Banqueta 03 Degraus S...



Escada De Alumínio Banqueta 03 Degraus Super Reforçada.

3% DE CASHBACK

ID: 316931775

R\$ 1.101,00

à vista no cartão ou Pix

R\$ 1.101,00 em 12x de R\$ 91,75 sem juros
ou parcele em até 24x no crediário

Adicionar

Comprar

Principais informações



1/3

AS

BARRA DE LING (MADEIRA) - ARKTUS

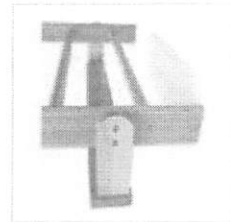
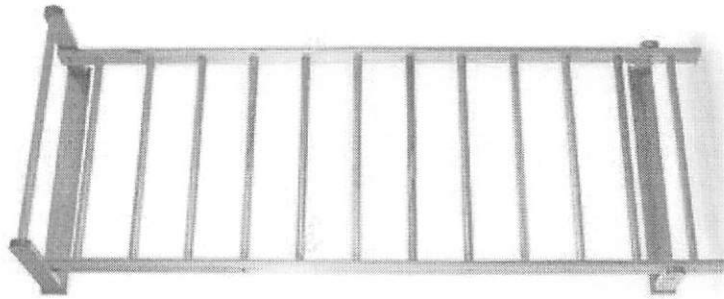

ESPALDAR / BARRA DE LING (MADEIRA) - ARKTUS

Cod. Produto - cinesio-espaldarmadeira-arktus

Marca: Arktus

Frete Grátis Sul e Sudeste

RS799,90

10x de RS79,99 sem juros

RS719,91 à vista (10% de desconto)

☉ ver parcelas

🕒 ENVIO IMEDIATO

QTD:

🛒 **COMPRAR**

Fazer Orçamento

! ÚLTIMAS UNIDADES

CONSULTE O FRETE:

Digite o CEP

CONSULTAR

Handwritten mark

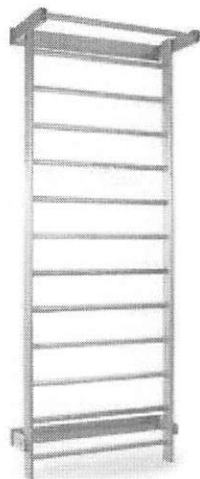

ESPALDAR BARRA DE LING CLASSIC - ARKTUS

CÓD.: 607



Seja o primeiro a avaliar este produto

O Espaldar de Ling Classic Arktus foi projetado a partir de conceitos modernos, fabricado em madeira maciça natural de eucalipto, a partir de fontes renováveis (árvores reflorestadas), garantindo então fornecimento confiável e um ambiente sustentável. Possui alta resistência e garante estabilidade e segurança para a prática dos mais variados exercícios, necessário fixá-lo na parede antes de utilizá-lo. Ideal para a prática de alongamentos, fortalecimento muscular, adaptação de exercícios a fim de torná-lo mais seguro, dependendo do objetivo do profissional durante o atendimento. Um produto de excelente qualidade e durabilidade, proporcionando ao usuário facilidade e segurança em sua utilização.

Por: R\$925,00

à vista no boleto
R\$878,75

12x de R\$77,08 sem juros
veja mais opções de parcelamento

 Comprar

1

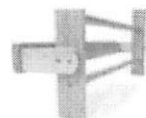

O que você procura?



SAC



Minha conta



0

SSÓRIOS

ELÍPTICOS

ESTEIRAS

MUSCULAÇÃO

REMOS

BICICLETAS

CROSSFIT

MAIS CATEGORIAS

e Madeira



Espaldar De Madeira

☆☆☆☆☆ 0 OPINIÕES

Data de lançamento: 15/07/2021

R\$ 2.099,00

ou 6x de R\$ 349,83 Sem juros

Mais informações

1

Comprar



INFORME SEU CEP

00000-000

Calcular

[Início](#) / [Estética](#) / [Therapy XT](#)[<](#) [☰](#) [>](#)

Therapy XT

R\$4.914,51



Laser DMC Therapy XT (laser terapêutico sem fio) foi desenvolvido para bioestimulação nas áreas de odontologia, fisioterapia e medicina em geral.

Sua principal função é emitir luz laser com comprimento de onda de 660nm (laser vermelho) e 810nm (laser infravermelho).

Para condições especiais à vista e outras formas de parcelamento, solicite um orçamento:

SOLICITE UM ORÇAMENTO

OU FALE PELO WHATSAPP

[Calcular Frete](#)

- 1 +

COMPRAR

[Salvar na Lista de Desejos](#)

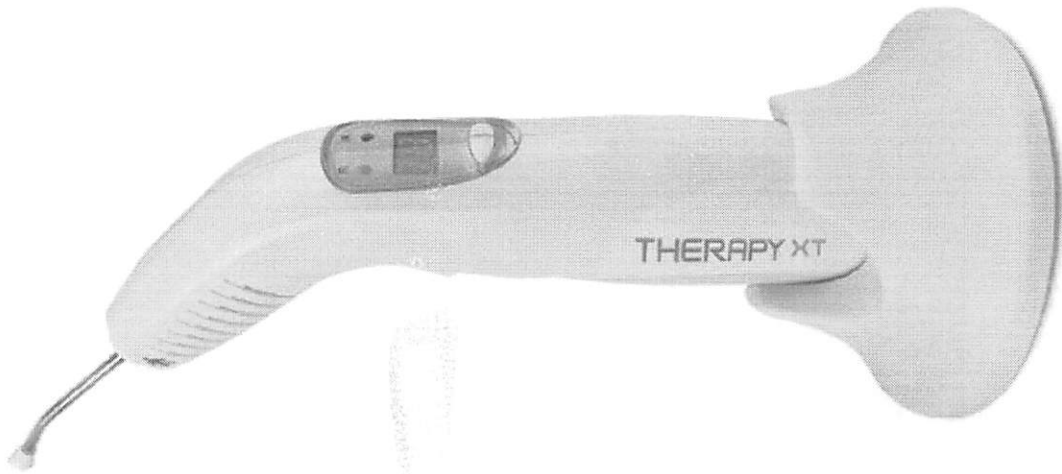

DS

saúde e Cuidados Pessoais > Estética > Recover Laserterapia e Terapia Fotodinâmica - Mm Optics - MMO

Recuper Laserterapia e Terapia Fotodinâmica - Mm Optics - MMO

1978 | Ver descrição completa | MMO

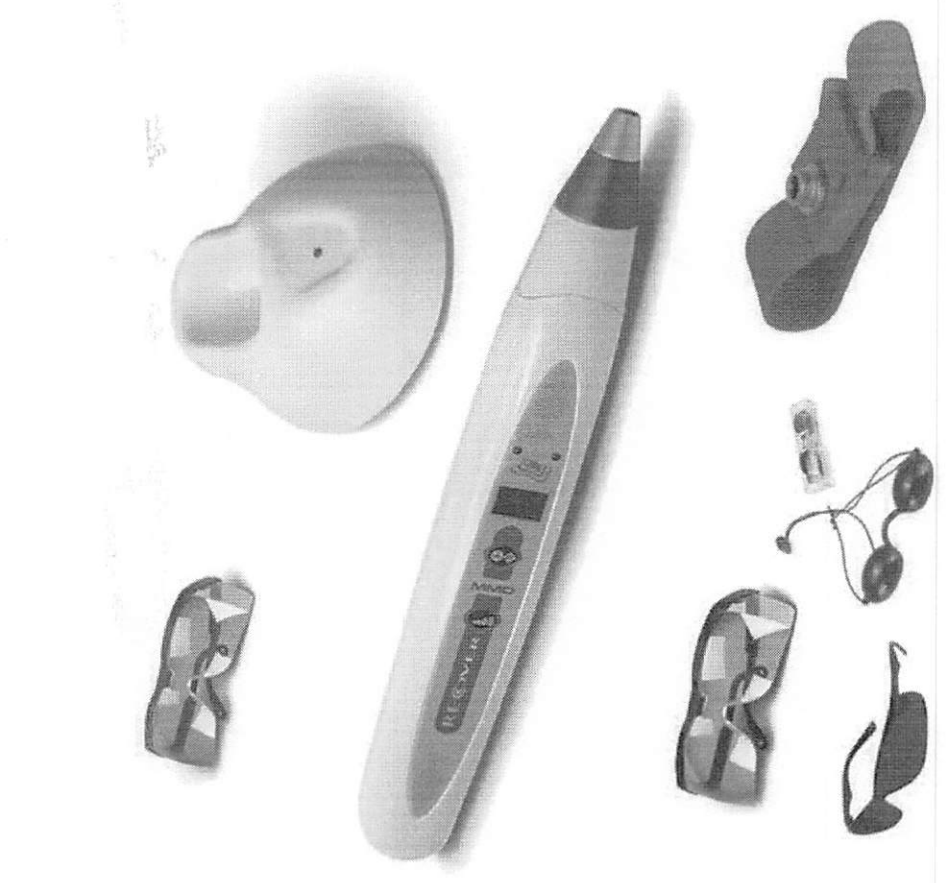

★★★★★ Avaliar produto

Vendido por **Brasfísio**

Entregue por **Magalu**

O Magalu garante a sua compra, do pedido à entrega. [Saiba mais](#)

R\$ 5.705,70

ou 10x de R\$ 570,57 sem juros

Cartão de crédito sem juros

R\$ 5.705,70
10xR\$ 570,57

COMPRAR AGORA

ADICIONAR À SACOLA

Calcular frete e prazo

DS



Início » Shop » Therapy Plus



Therapy Plus



★★★★★ (Não há avaliações ainda.)

R\$ 7.721,81

O **Therapy Plus** foi especialmente desenvolvido para uso dos Profissionais Fisioterapeutas que trabalham na área da Ortopedia com processo de Regeneração Musculoesquelética, visto que é o único equipamento de Laser sem fio que possui **250mW de potência no laser infravermelho** e 100mW de potência no Laser Vermelho.

SKU: THERAPY-PLUS

CATEGORIAS: DMC, THERAPY

TAGS: DMC, LASERTERAPIA, THERAPY, THERAPY PLUS

- 1 +

COMPRAR

O que você procura?



Bem Vindo
Entre ou cadastre-se



Cuidados
Pessoais



Descartáveis



Esterilização &
Limpeza



Estética



Fisioterapia &
Fitness



Medicamentos



Medicina



Móveis



Odontologia



Ortopedia



Resgate



Veterinária

INICIAL / FISIOTERAPIA & FITNESS / MÓVEIS PARA FISIOTERAPIA / TATAME DIVÃ TABLADO COURVIN TERAPIA ORTOPÉDICA 190X135X44CM

TATAME DIVÃ TABLADO COURVIN TERAPIA ORTOPÉDICA 190X135X44CM (AZUL)

Cód.: 5125



ZILMÓVEIS

É revenda e tem inscrição estadual?

Por **R\$ 1.814,30** à vista

no pix (5% desc. já calculado)

No cartão em **1x de R\$ 1.833,39** sem juros
(4% de desc. já calculado)

No cartão **R\$ 1.909,78** em **5x de R\$ 381,96**
sem juros

FORMAS DE PAGAMENTO

Escolha dentre as opções

COR



artáveis



Esterilização & Limpeza



Estética



Fisioterapia & Fitness



Medicamentos



Medicina



Móveis



Odontologia



Ortopedia



Resgate



Veterinária



Especialidades

RÁPIA & FITNESS / MÓVEIS PARA FISIOTERAPIA / TATAME DIVÃ TABLADO COURVIN TERAPIA ORTOPÉDICA 190X135X44CM

E DIVÃ TABLADO COURVIN TERAPIA ORTOPÉDICA 190X135X44CM



Por **R\$ 1.814,30** à vista

no pix (5% desc. já calculado)

No cartão em **1x de R\$ 1.852,49** sem juros (3% de desc. já calculado)

No cartão **R\$ 1.909,78** em **5x de R\$ 381,96** sem juros

FORMAS DE PAGAMENTO

Escolha dentre as opções

COR

AZUL

PRETO

Handwritten mark



Busque aqui o seu produto?



Faça seu cadastro

Bem estar



Cosméticos



Estética



Fisioterapia



Fitness

> Fisioterapia > DIVÃ TABLADO BAIXO PARA FISIOTERAPIA NEUROLÓGICA E REABILITAÇÃO - ZILMÓVEIS



Referência: 095245

DIVÃ TABLADO BAIXO PARA FISIOTERAPIA NEUROLÓGICA E REABILITAÇÃO - ZILMÓVEIS

1 de 5 (1) -13%

O Divã tablado baixo foi desenvolvido a partir de conceitos modernos. Feito de madeira de eucalipto, tem alta resistência e estabilidade, garantindo u...

Ver mais

Cor



Quantidade



De: R\$ 2.183,00

R\$ 1.899,00

12x de R\$ 158,25 sem juros

À vista: **R\$ 1.766,07**

7% de cashback com

Adicionar ao Carrinho

Calcule o frete



Não sei meu CEP

AdOpt

ção.

MASSAGEADOR CORPORAL MIOFASCIAL SUPER FORTE SMART GR



SMART GR®

Clique aqui e pague preço de atacado.

De R\$ 1.548,42

Por R\$ 1.397,45 à vista

no pix (5% desc. já calculado)

No cartão em **1x de R\$ 1.426,87** sem juros

(3% de desc. já calculado)

No cartão **R\$ 1.471,00** em **5x de R\$ 294,20**

sem juros

FORMAS DE PAGAMENTO

Restam apenas **2 UNIDADES** em estoque!

(Precisa de uma quantidade maior? Clique aqui!)

RS



que você procura?



Bem Vindo
Entre ou cadastre-se



Idos
oais



Descartáveis



Esterilização &
Limpeza



Estética



Fisioterapia &
Fitness



Medicamentos



Medicina



Móveis



Odontologia



Ortopedia



Resgate



Veterinária

AL / FISIOTERAPIA & FITNESS / MASSAGEADORES / MASSAGEADOR CORPORAL MIOFASCIAL SUPER FORTE SMART GR

ASSAGEADOR CORPORAL MIOFASCIAL SUPER FORTE SMART GR

9253



SMART GR®

Clique aqui e pague preço de
atacado.

Por **R\$ 1.471,00** à
vista

no pix (5% desc. já calculado)

No cartão em **1x de R\$ 1.486,49** sem juros
(4% de desc. já calculado)

No cartão **R\$ 1.548,42** em **5x de R\$ 309,69**
sem juros

FORMAS DE PAGAMENTO

Restam apenas **2 UNIDADES** em estoque!
(Precisa de uma quantidade maior? Clique aqui!)

GA





S // MALAS E ACESSÓRIOS

SSAGEADORES



Bluetooth



Hypervolt Bluetooth - R\$ 2.948,00 - Hypervolt-Dispositivo de Massagem para Soltura com Bluetooth

Código de Referência: 5310003800-EX

□ □ □ □ □ Avalie

R\$ 2.948,00

ou 6x de R\$ 491,33

Pronta Entrega

COMPRAR

 Tire suas dúvidas com um especialista em Recovery

Calcular Frete



OK

[Qual meu CEP](#)

SA

O que você procura?



Bem Vindo
Entre ou cadastre-se



Meus pedidos

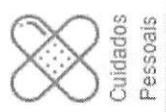

Cuidados Pessoais



Descartáveis



Esterilização & Limpeza



Estética



Fisioterapia & Fitness



Medicamentos

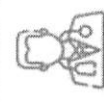

Medicina



Móveis



Odontologia

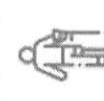

Ortopedia



Resgate



Veterinária

INICIAL / MÓVEIS / MESAS AUXILIARES / MESA AUXILIAR DE AÇO INOX COM RODÍZIO MOVEISMED

MESA AUXILIAR DE AÇO INOX COM RODÍZIO MOVEISMED (80X60X40CM)

Cód.: 12254

MÓVEIS MED

Clique aqui e pague preço de atacado.

De R\$ 774,63

Por R\$ 721,19 à vista

no pix (5% desc. já calculado)

No cartão em 1x de R\$ 728,78 sem juros (4% de desc. já calculado)

No cartão R\$ 759,14 em 5x de R\$ 151,83 sem juros

FORMAS DE PAGAMENTO

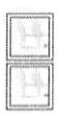
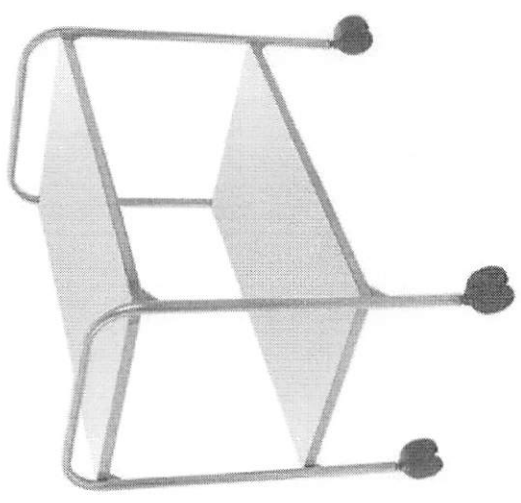

Escolha dentre as opções

TAM

80X40X40CM

80X60X40CM

90X50X80CM



escartáveis

Esterilização &
Limpeza

Estética

Fisioterapia &
Fitness

Medicamentos



Medicina



Móveis



Odontologia



Ortopedia



Resgate



Veterinária



Especialidades

/EIS / MESAS AUXILIARES / MESA AUXILIAR DE AÇO INOX COM RODÍZIO MOVEISMED

AUXILIAR DE AÇO INOX COM RODÍZIO MOVEISMED (80X60X40CM)



MÓVEIS MED

Por **R\$ 735,90** à vista

no pix (5% desc. já calculado)

No cartão em **1x de R\$ 751,40** sem juros (3%
de desc. já calculado)

No cartão **R\$ 774,63** em **5x de R\$ 154,93**
sem juros

 FORMAS DE PAGAMENTO

Escolha dentre as opções

TAM

80X40X40CM

80X60X40CM

90X50X80CM

Restam apenas **2 UNIDADES** em estoque!



Armários



Carros emergência



Colchões



Escadas



Macas ▾



Mesas ▾



Mochos ▾



Diversos ▾

/ Mesas / Mesas auxiliares / Mesa auxiliar 60x40 em inox

otos



Mesa auxiliar 60x40 em inox

R\$ 737,19

R\$ 700,33 à vista com desconto
ou 10x de R\$ 73,72 Sem juros

Quantidade:

1

+ Comprar

Simulador de Frete

CEP:

-

Calcular frete



6

AS



AS CATEGORIAS



MÁQUINAS ELÉTRICAS



ABRASIVOS/SOLDA/USINAGEM



FERRAMENTAS MANUAIS



COMPRESSORES



TOP 10 PROMOÇÃO

Está em: Home | Máquinas Elétricas | Soprador Térmico

Soprador Térmico Digital Ghg20-63 Bosch



BAIXOU 5%

☆☆☆☆☆ (AVALIE AGORA!) 40 UNIDADES VENDIDAS [FAVORITAR](#)

Com diversas possibilidades de uso, desde moldagem, vulcanização de lona plástica, remoção de adesivos, secagem de pintura automotiva e muito mais!

Marca: BOSCH

Cód: 157103

~~R\$ 899,57~~

R\$ 768,99 à vista

no boleto (já com 10% de desconto)

1X no cartão de crédito (já com 10% de desconto)

ou até 10x R\$ 85,44 (sem juros)

[Ver mais formas de pagamento](#)

FRETE GR

OPÇÕES DO PRODUTO

Voltagem

1

COMPRAR

Receba Uma Lição Agora

52

Estou procurando por...



Bem-vindo (:
ENTRE ou CADASTRE-SE



Informe
SEU CEP



REGORIAS FERRAMENTAS ELÉTRICAS FERRAMENTAS MANUAIS FERRAMENTAS À BATERIA ARTESANATO EPI SOLDA ASSISTÊNCIA TÉCNICA

DÍVEIS
PO!

NOME

E-MAIL

DATA DE ANIVERSÁRIO

CADASTRE-SE

Ferramentas Elétricas > Sopradores > Soprador Térmico > Soprador Térmico 2000w Ghg 20 63 Bosch 220v



Soprador Térmico 2000w Ghg 20 63 Bosch 220v

★★★★★ (Avalie agora!) | REF: 94831p | Em estoque



Traz a potência correta para atingir suavemente 630 °C, com a melhor segurança para seus trabalhos.



Novidade

R\$ 764,54

10x de R\$ 76,45 sem juros

[Mais formas de pagamento](#)

Simule prazo e frete

[Não sei meu CEP](#)

Escolha a opção:

220V

Selecione a quantidade:

COMPRAR

Compra Segura

OFERTAS DA
SEMANAFURADEIRAS E
PARAFUSADEIRAS

COMPRESSORES

JOGOS DE
FERRAMENTAS

ESMERILHADEIRAS

AQUECEDORES DE
PISCINA

NOVIDADES

FERRAMENTAS ELÉTRICAS > SOPRADORES TÉRMICOS



Soprador Térmico 1600W (110V) 2000W (220V) GHG 20-63 BOSCH

★★★★★ Seja o primeiro a avaliar este produto

R\$ 843,62em até **6X** de **R\$140,60** sem juros no cartão de crédito

ou

R\$793,00

6% no PIX ou Boletão

[VER MAIS OPÇÕES DE PARCELAMENTO](#)DISPONIBILIDADE: **EM ESTOQUE**

SKU: 63481-1

Voltagem *

Escolha uma Opção...

Busque aqui o seu produto?



star



Cosméticos



Estética



Fisioterapia

Fitness

isioterapia > TÁBUA DE ATIVIDADE DE VIDA DIÁRIA

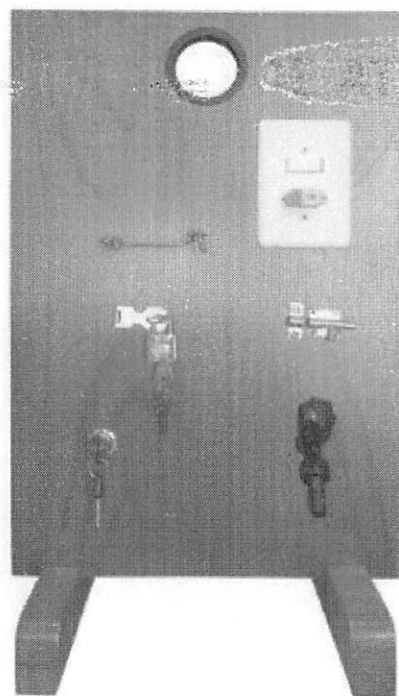

Referência: 095213

TÁBUA DE ATIVIDADE DE VIDA DIÁRIA

0 de 5 ★★★★★ (0) **-10%**

A tábua de AVDS permite que um indivíduo volte a realizar com destreza suas atividades de vida diária, e devolve sua autonomia. A sigla AVDS...

[Ver mais](#)

Quantidade

- 1 +

De: R\$ 933,00

R\$ 839,90

12x de R\$ 69,99 sem juros

À vista: **R\$ 781,11**

7% de cashback com ame

[Adicionar ao Carrinho](#)

Calcule o frete

[Consultar](#)

Não sei meu CEP

25



Esterilização & Limpeza



Estética



Fisioterapia & Fitness



Medicamentos



Medicina



Móveis



Odontologia



Ortopedia



Resgate



Veterinária



Especialidades

ITNESS / CINESIOTERAPIA E FUNCIONAL / CINESIO NEUROLOGIA / TÁBUA DE ATIVIDADE DIÁRIA ORTOPÉDICA ZILMÓVEIS

ATIVIDADE DIÁRIA ORTOPÉDICA ZILMÓVEIS

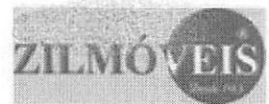
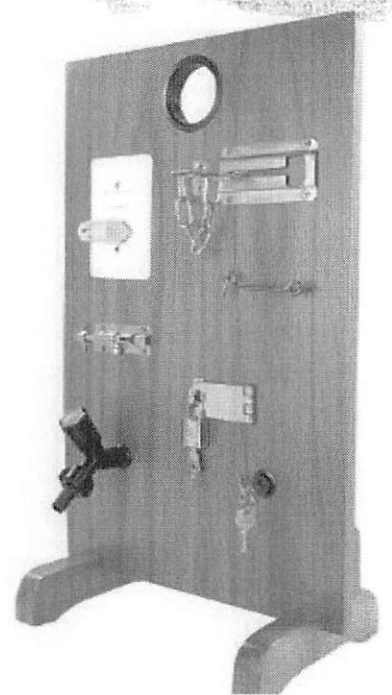

Por **R\$ 915,79** à vista

no pix (5% desc. já calculado)

No cartão em **1x de R\$ 935,07** sem juros (3% de desc. já calculado)

No cartão **R\$ 963,98** em **5x de R\$ 192,80** sem juros

FORMAS DE PAGAMENTO

Restam apenas **2 UNIDADES** em estoque!
(Precisa de uma quantidade maior? [Clique aqui!](#))



Comprar



SR

O que você procura?



Bem Vindo
Entre ou cadastre-se



Cuidados
Pessoais



Descartáveis



Esterilização &
Limpeza



Estética



Fisioterapia &
Fitness



Medicamentos



Medicina



Móveis



Odontologia



Ortopedia



Resgate



Veterinária

INICIAL / FISIOTERAPIA & FITNESS / CINESIOTERAPIA E FUNCIONAL / CINESIO NEUROLOGIA / TÁBUA DE ATIVIDADE DIÁRIA ORTOPÉDICA ZILMÓVEIS

TÁBUA DE ATIVIDADE DIÁRIA ORTOPÉDICA ZILMÓVEIS

Cód.: 2973

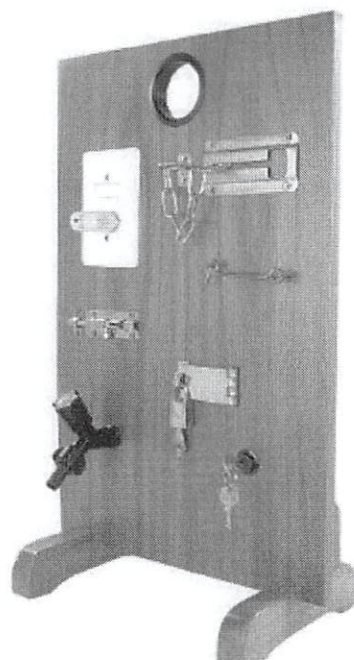

ZILMÓVEIS

É revenda e tem inscrição estadual?

Por **R\$ 915,79** à vista

no pix (5% desc. já calculado)

No cartão em **1x de R\$ 925,43** sem juros (4% de desc. já calculado)

No cartão **R\$ 963,98** em **5x de R\$ 192,80** sem juros

FORMAS DE PAGAMENTO

Restam apenas **2 UNIDADES** em estoque!
(Precisa de uma quantidade maior? Clique aqui!)

1



Comprar



Encontre aqui o produto que está procurando.



Televendas : 0800-878-0246

SAC : 11 97036-1586

Ver todos



Be
ca
se

LANÇAMENTOS

NOSSO TOP 20

ELETRATERAPIA

ESTÉTICA

MÓVEIS CLÍNICOS

COSMÉTICOS

USO PESSOAL

FISIOTERAPIA

BLACK NO

TEIO MINHA
ICA
ONHOS

A CADA R\$ 100,00 EM COMPRAS VOCÊ CONCORRE A EQUIPAMENTOS

PARA SUA CLÍNICA NO VALOR DE R\$ 100 MIL



10 anos
realizando sonhos



Entregas para todo o Brasil
Política de frete grátis



Parcela em até 12x



Financiamento em até 72x



Descontos em paga

entos de Eletroestimulação / Aparelho Corrente Russa / Neurodyn - Multicorrentes 9 em 1- Ibramed

Neurodyn - Multicorrentes 9 em 1- Ibramed

★★★★★ (1 Avaliação)

SKU.: IB10002027

Fabricante: 

O equipamento Neurodyn da Ibramed reúne as tecnologias necessárias para a estimulação neuromuscular transcutânea em tratamentos de reabilitação. Com um tamanho compacto, o aparelho oferece as correntes: TENS, FES, + ver mais

De: R\$ 2.690,00

Por: R\$ 2.468,00

R\$ 2.344,60 à v



12x de R\$ 205,67 sem ju

[Ver todas as formas de pagamento](#)

Adicionar ao ca



Fale com um de noss

SITE BLINDA
AUDITADO EM 01-



Adicionar à Lista

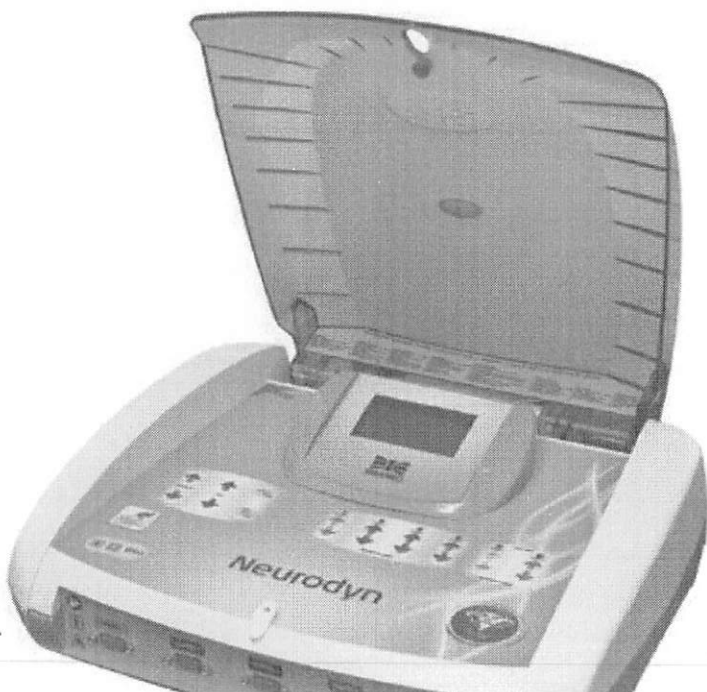

25

neurodyn multicorrentes

[ver descrição completa](#) | [IBRAMED](#)



Descubra as ofertas mais próximas de você!

Compartilhe sua localização para receber os melhores valores de frete, entregas mais rápidas e muito mais.

[Cadastrar CEP](#)

★★★★★ [Avaliar produto](#)

Vendido por **Brasfisio**

Entregue por **Magalu**

O Magalu garante a sua compra, do pedido à entrega. [Saiba mais](#)

R\$ 2.468,00

ou 10x de R\$ 246,80 sem juros

[Cartão de crédito](#)
sem juros

R\$:
10xR:



COMPRAR AGORA



ADICIONAR À SACOLA



Calcular frete e prazo

52

Tratamentos Ibramed - Aparelho de Eletroestimulação Aussie, Russa e Eletrolipólise

Black November Seleção Ibramed

-10%

R\$ 3.290,00

R\$ 2.961,00

em até 12x R\$ 246,75 s/ juros

R\$ 2.798,15 - (5.5% à vista)

 **ADICIONAR AO CARRINHO**

 Retire este produto na loja

Vendido e entregue por SHOPVITA



R\$ 2.798,15 no boleto bancário
5.5% de desconto



R\$ 2.798,15 em 1x no cartão
5.5% de desconto
Mais opções de parcelamento 

Calcular Frete



 Usar Minha Loja

ja
/n de
possui dez
ntes, com as
lipólise. Possui
as áreas de
do com o
a profissional. O
correntes de
m Burst,

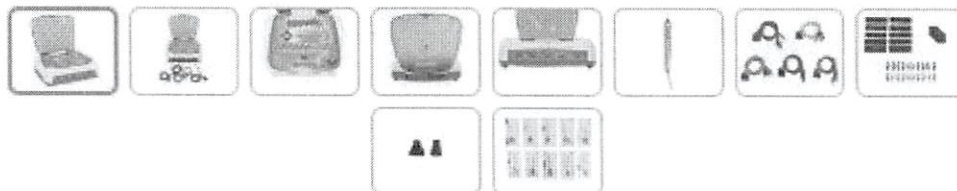

Handwritten signature

busque aqui seu produto



olá, faça seu login
ou cadastre-se



pra sua empresa baixe o app receba hoje ame digital marcas próprias produtos internacionais venda na americanas oferta do dia

atos mercado celulares eletrodomésticos informática tv e home theater eletroportáteis móveis beleza e perfumaria black friday

s > brincadeiras ao ar livre > playground > cama elástica

[compartilhar](#)



Cama Elastica 32 Molas Vitamec

★★★★★ [faça a 1ª avaliação](#) [? faça a 1ª pergunta](#)

Jump Profissional Vitamec Suporta 150 kg 32 Molas e Tela resistente Pé Antiderrapantes com ventosas

[política de troca e devolução](#)

R\$ 827,79

até 8x de R\$ 103,47

[mais formas de pagamento](#)

ganhe R\$ 2,00 de volta na Ame pagando com cartão de crédito.

calcular frete e prazo

Digite seu CEP

ok

comprar

Este produto é vendido por [Pronto Health](#) e entregue por **Americanas**, que garante a sua compra, do pedido à entrega. [saiba mais](#)

o pode gostar disso

busque aqui seu produto



olá, faça seu login
ou cadastre-se



Comprar
Novamente

tos Celulares Eletrodomésticos Móveis Informática Climatização Tv e Vídeo Games Superofertas



er > Esportes > Musculação

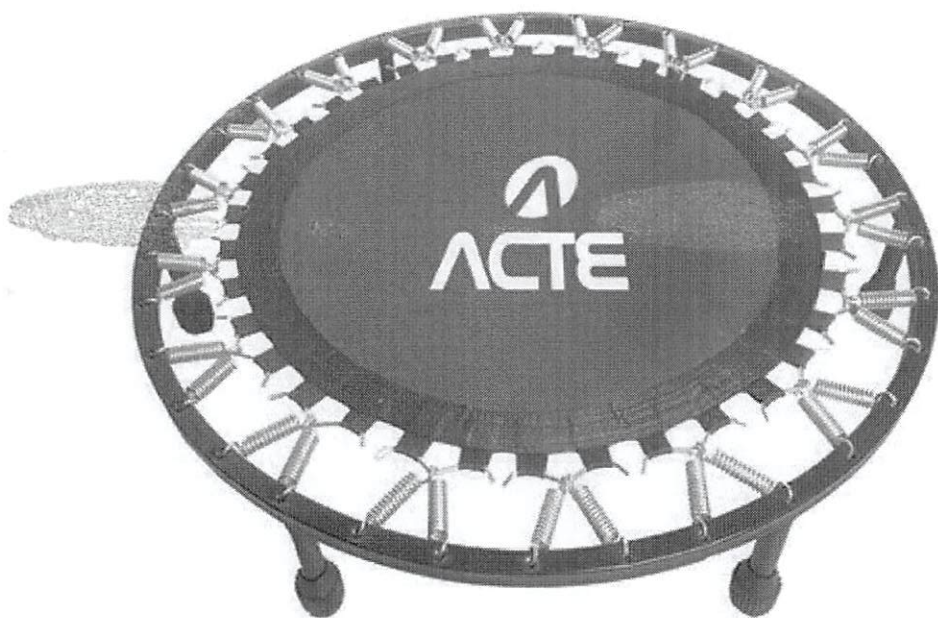

Trampolim Cama Elástica Acte 36 Mola Pés - E9

ACTE SPORTS | Código: 210996

★★★★★ (4)

- 1 +

R\$ 904,00

Até 10x de R\$ 90,40 no
Cartão de Crédito.

[Mais Parcelas](#)

Adicionar ao Carrinho

♥ ADICIONAR À LISTA DE D

b Ou **4x de R\$ 226,00** sem juros no Cartão Be
Veja mais Opções de Parcelamento.

Calcular frete:

Digite seu CEP **Ok**

Compartilhe:

575

edor

Atendimento

Encontre uma loja

Lista de Presentes

eu CEP

Encontre aqui as melhores ofertas



Entre ou cadastre-se para ver seus pedidos

Cartão Ponto

Marketplace

Anunciadas na TV

Chame o Vendedor

SOS

☆☆☆☆☆ (0 avaliações)

Vendido e entregue por Olist Top

Mini Cama Elastica Com Saia Com Molas 150Kg 96Cm Diâmetro

(Cód. Item 1526174267) [Outros produtos Marca pendente](#)

R\$ 1.066,38

ou até 8x de R\$133,30 sem juros [ver parcelamento](#)

Comp



R\$ 1.066,38

à vista no Cartão Ponto ou 8x de R\$ 133,30 sem juros. [Peça já o seu cartão Ponto](#)

Calcule o frete e prazo de entrega

RS